

Mechanical Drawings POS-Line 46" (1168.4 mm)

Revision 4.0
04/2022



Copying of this document and giving to others and the use or communication of the contents thereof are forbidden without express authority. Offenders are liable to the payment of damages. All rights are reserved in the event of the grant of a patent or registration of utility model or design.

Die Weitergabe sowie Vervielfältigung dieser Unterlagen und Mitteilung ihres Inhalts ist nicht gestattet, soweit nicht ausdrücklich zugestanden. Zuwiderhandlungen verpflichten zu Schadenersatz. Alle Rechte für den Fall der Patentverletzung oder GMI-Entregung vorbehalten.

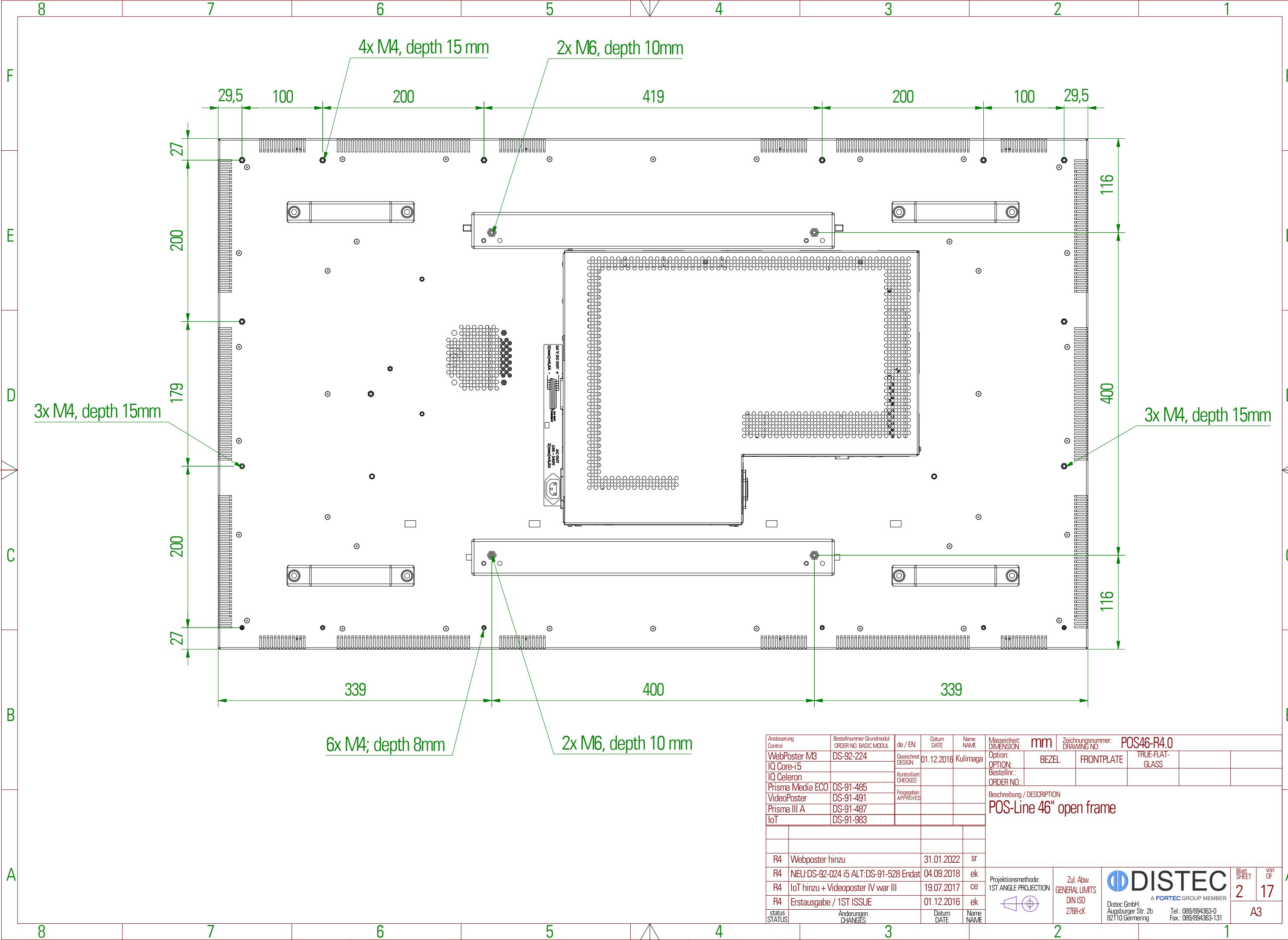

Ansteuerung Control	Bestellnummer Grundmodul ORDER NO. BASIC MODUL	de / EN	Datum DATE	Name NAME	Masseinheit: DIMENSION:	Zeichnungsnummer: DRAWING NO.:	POS46-R4.0 TRUE-FLAT-GLASS			
WebPoster M3	DS-92-224	Gezeichnet DESIGN	01.12.2016	Kulimaga	Option: OPTION:	BEZEL	FRONTPLATE			
IQ Core-i5		Kontrolliert CHECKED			Bestellnr.: ORDER NO.:					
IQ Celeron		Freigegeben APPROVED			Beschreibung / DESCRIPTION					
Prisma Media ECO	DS-91-485	POS-Line 46" open frame								
VideoPoster	DS-91-491									
Prisma III A	DS-91-487									
IoT	DS-91-983									
R4	Webposter hinzu		31.01.2022	sr						
R4	NEU.DS-92-024 i5 ALT.DS-91-528 Endat		04.09.2018	ek						
R4	IoT hinzu + Videoposter IV war III		19.07.2017	ce						
R4	Erstausgabe / 1ST ISSUE		01.12.2016	ek						
status STATUS	Anderungen CHANGES		Datum DATE	Name NAME	Projektionsmethode: 1ST ANGLE PROJECTION	Zul. Abw. GENERAL LIMITS DIN ISO 2768-cK	DISTEC A FORTEC GROUP MEMBER		Blatt SHEET	von OF
							Distec GmbH Augsburg Str. 2b 82110 Germering		Tel.: 089/894363-0 Fax: 089/894363-131	2 17 A3

Copying of this document and giving to others and the use or communication of the contents thereof are forbidden without express authority. Offenders are liable to the payment of damages. All rights are reserved in the event of the grant of a patent or registration of utility model or design.

Die Weitergabe sowie Vervielfältigung dieser Unterlagen und Mitteilung ihres Inhalts ist nicht gestattet, soweit nicht ausdrücklich zugestanden. Zuwiderhandlungen verpflichten zu Schadenersatz. Alle Rechte für den Fall der Patentverletzung oder GM-Eintragung vorbehalten.

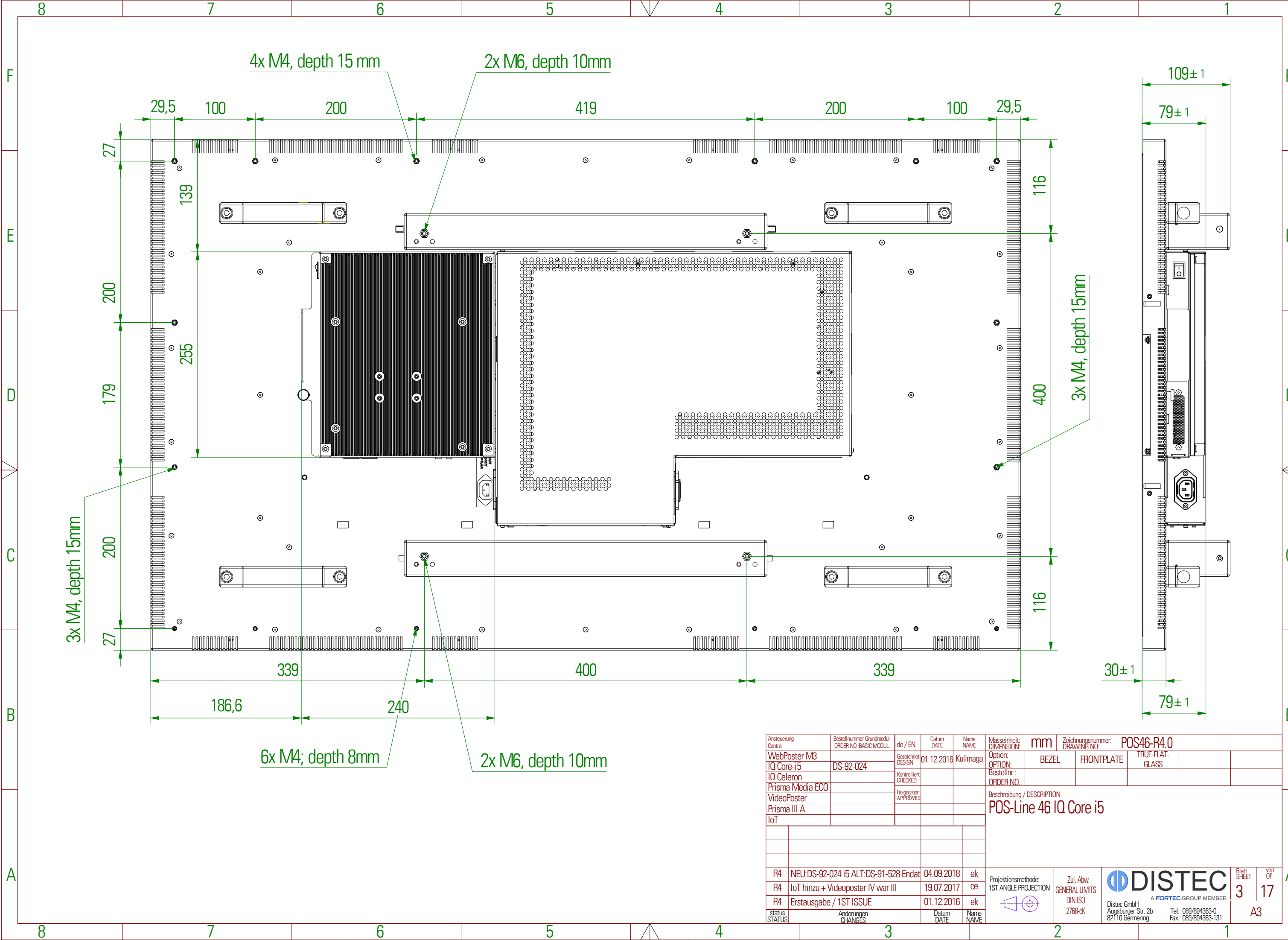

Ansteuerung Control	Bestellnummer Grundmodul ORDER NO. BASIC MODUL	de / EN	Datum DATE	Name NAME	Masseinheit: DIMENSION:	Zeichnungsnummer: DRAWING NO.:	POS46-R4.0		
WebPoster M3	DS-92-024	Gezeichnet DESIGN	01.12.2016	Kulimaga	Option: OPTION:	BEZEL	FRONTPLATE	TRUE-FLAT-GLASS	
IQ Core-i5		Kontrolliert CHECKED			Bestellnr.:				
IQ Celeron		Freigegeben APPROVED			ORDER NO.:				
Prisma Media ECO					Beschreibung / DESCRIPTION				
VideoPoster					POS-Line 46 IQ Core i5				
Prisma III A									
IoT									
R4	NEU:DS-92-024 i5 ALT:DS-91-528 Endat		04.09.2018	ek	Projektionsmethode: 1ST ANGLE PROJECTION	Zul. Abw. GENERAL LIMITS DIN ISO 2768-cK	DISTEC <small>A FORTEC GROUP MEMBER</small>	Blatt SHEET	von OF
R4	IoT hinzu + Videoposter IV war III		19.07.2017	ce					
R4	Erstausgabe / 1ST ISSUE		01.12.2016	ek					
status STATUS	Änderungen CHANGES		Datum DATE	Name NAME			Distec GmbH Augsburger Str. 2b 82110 Germering	Tel.: 089/894363-0 Fax: 089/894363-131	A3

Copying of this document and giving to others and the use or communication of the contents thereof are forbidden without express authority. Offenders are liable to the payment of damages. All rights are reserved in the event of the grant of a patent or registration of utility model or design.

Die Weitergabe sowie Vervielfältigung dieser Unterlagen und Mitteilung ihres Inhalts ist nicht gestattet, soweit nicht ausdrücklich zugestanden. Zuwiderhandlungen verpflichten zu Schadenersatz. Alle Rechte für den Fall der Patentverletzung oder GEM-Entragung vorbehalten.

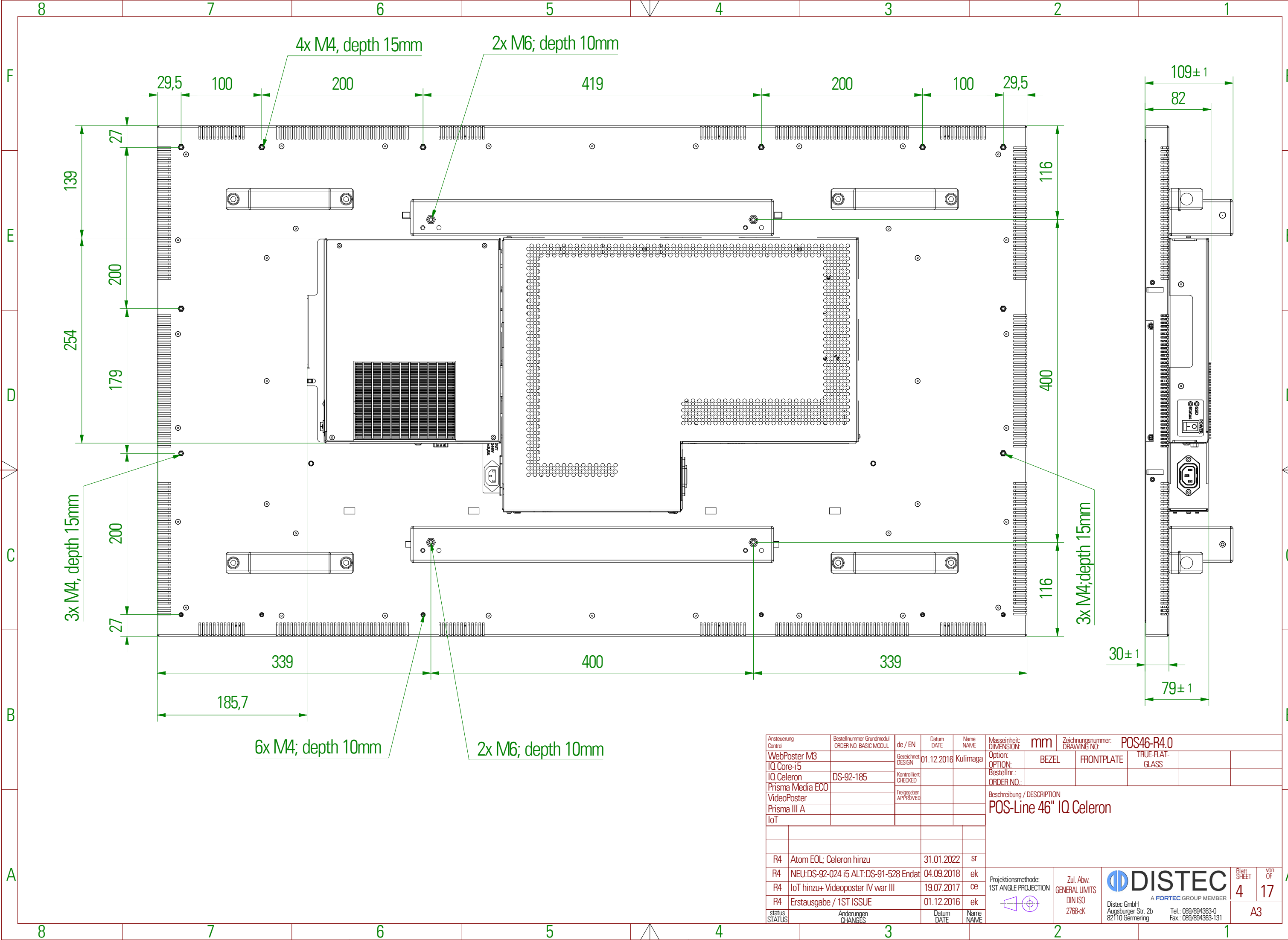

Ansteuerung Control	Bestellnummer Grundmodul ORDER NO. BASIC MODUL	de / EN	Datum DATE	Name NAME	Masseinheit: DIMENSION:	Zeichnungsnummer: DRAWING NO.:	POS46-R4.0			
WebPoster M3		Gezeichnet DESIGN	01.12.2016	Kulimaga	Option: OPTION:	BEZEL	FRONTPLATE	TRUE-FLAT-GLASS		
IQ Celeron	DS-92-185	Kontrolliert CHECKED			Bestellnr.: ORDER NO.:					
Prisma Media ECO		Freigegeben APPROVED			Beschreibung / DESCRIPTION					
VideoPoster					POS-Line 46" IQ Celeron					
Prisma III A										
IoT										
R4	Atom EOL; Celeron hinzu		31.01.2022	sr						
R4	NEU.DS-92-024 i5 ALT.DS-91-528 Endat		04.09.2018	ek						
R4	IoT hinzu+ Videoposter IV war III		19.07.2017	ce						
R4	Erstausgabe / 1ST ISSUE		01.12.2016	ek						
status STATUS	Änderungen CHANGES		Datum DATE	Name NAME	Projektionsmethode: 1ST ANGLE PROJECTION		Zul. Abw. GENERAL LIMITS DIN ISO 2768-cK	 Distec GmbH Augsburg Str. 2b 82110 Germering Tel.: 089/894363-0 Fax: 089/894363-131		Blatt SHEET 4 von OF 17 A3

IQ Celeron

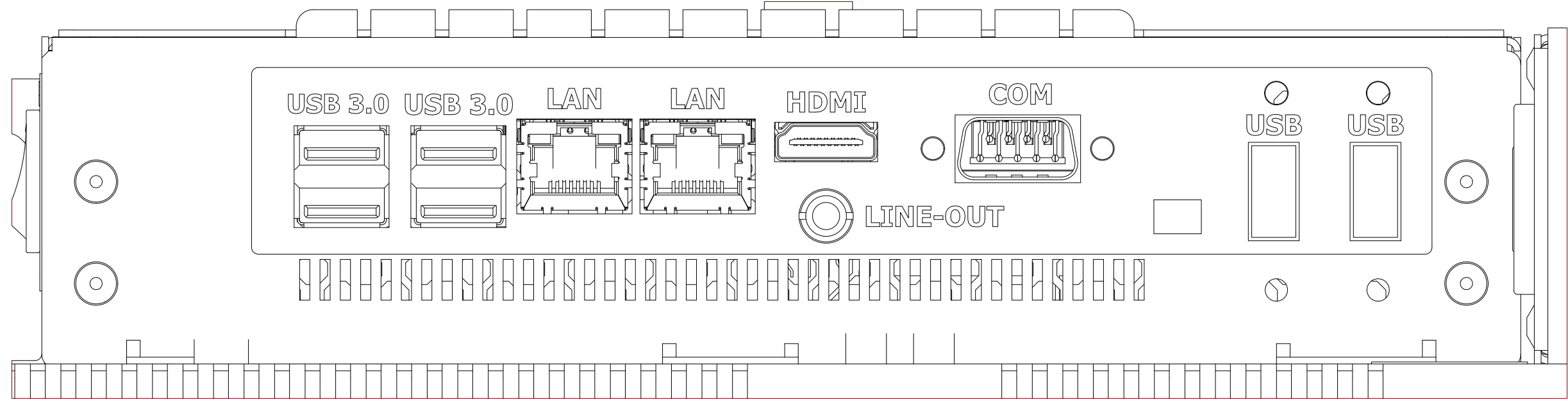
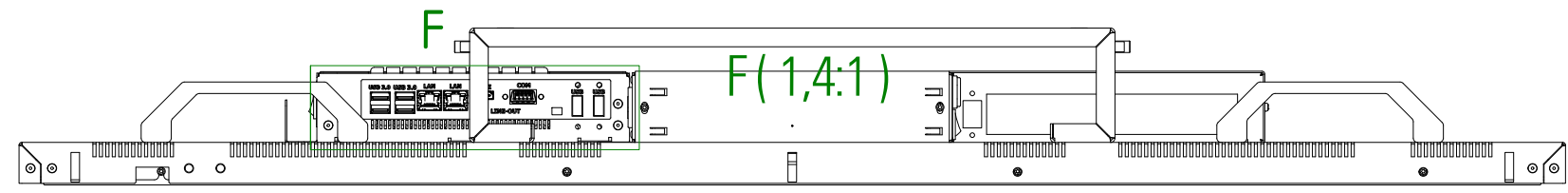

IQ Core i5

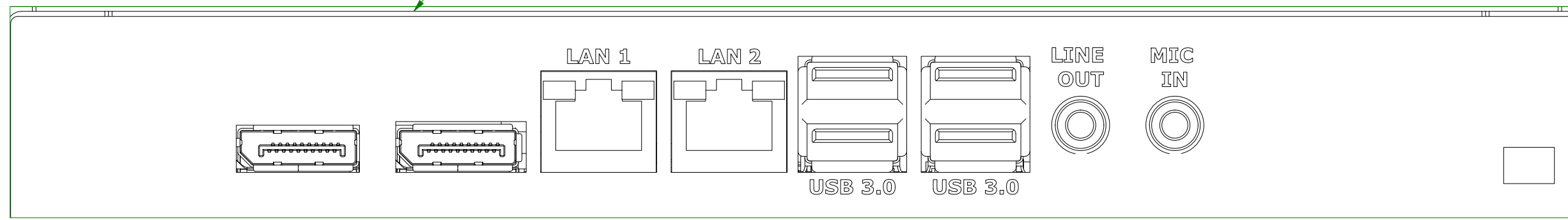
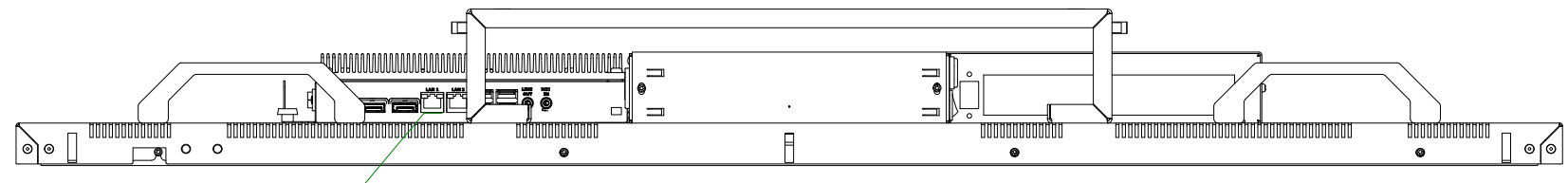

Copying of this document and giving to others and the use or communication of the contents thereof are forbidden without express authority. Offenders are liable to the payment of damages. All rights are reserved in the event of the grant of a patent or registration of utility model or design.

Die Weitergabe sowie Vervielfältigung dieser Unterlagen und Mitteilung ihres Inhalts ist nicht gestattet, soweit nicht ausdrücklich zugestanden. Zuwiderhandlungen verpflichten zu Schadenersatz. Alle Rechte für den Fall der Patentverletzung oder GEM-Entragung vorbehalten.

Ansteuerung Control	Bestellnummer Grundmodul ORDER NO. BASIC MODUL	de / EN	Datum DATE	Name NAME	Masseinheit: DIMENSION:	Zeichnungsnummer: DRAWING NO.	PO546-R4.0
WebPoster M3		Gezeichnet DESIGN	01.12.2016	Kulimaga	Option: OPTION:	BEZEL	TRUE-FLAT-GLASS
IQ Core-i5	DS-92-024	Kontrolliert CHECKED			Bestellnr.: ORDER NO.:	FRONTPLATE	
IQ Celeron	DS-92-185	Freigegeben APPROVED			Beschreibung / DESCRIPTION		
Prisma Media ECO					POS-Line 46" connections IQ Core i5 / IQ Celeron		
VideoPoster							
Prisma III A							
IoT							
R4	Atom EOL; Celeron hinzu		31.01.2022	sr			
R4	NEU.DS-92-024 i5 ALT.DS-91-528 Endat		04.09.2018	ek			
R4	IoT hinzu + Videoposter IV war III		19.07.2017	ce			
R4	Erstausgabe / 1ST ISSUE		01.12.2016	ek			
status STATUS	Änderungen CHANGES		Datum DATE	Name NAME	Projektionsmethode: 1ST ANGLE PROJECTION	Zul. Abw. GENERAL LIMITS DIN ISO 2768-cK	DISTEC A FORTEC GROUP MEMBER Distec GmbH Augsburger Str. 2b 82110 Germering Tel.: 089/894363-0 Fax.: 089/894363-131
						Blatt SHEET	von OF
						5	17
						A3	

Copying of this document and giving to others and the use or communication of the contents thereof are forbidden without express authority. Offenders are liable to the payment of damages. All rights are reserved in the event of the grant of a patent or registration of utility model or design.

Die Weitergabe sowie Vervielfältigung dieser Unterlagen und Mitteilung ihres Inhalts ist nicht gestattet, soweit nicht ausdrücklich zugestanden. Zuwiderhandlungen verpflichten zu Schadenersatz. Alle Rechte für den Fall der Patentverletzung oder GMI-Entragung vorbehalten.

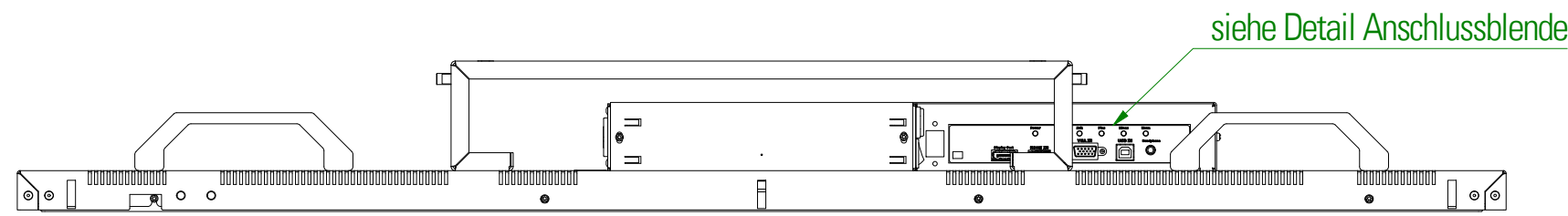

Prisma Media ECO

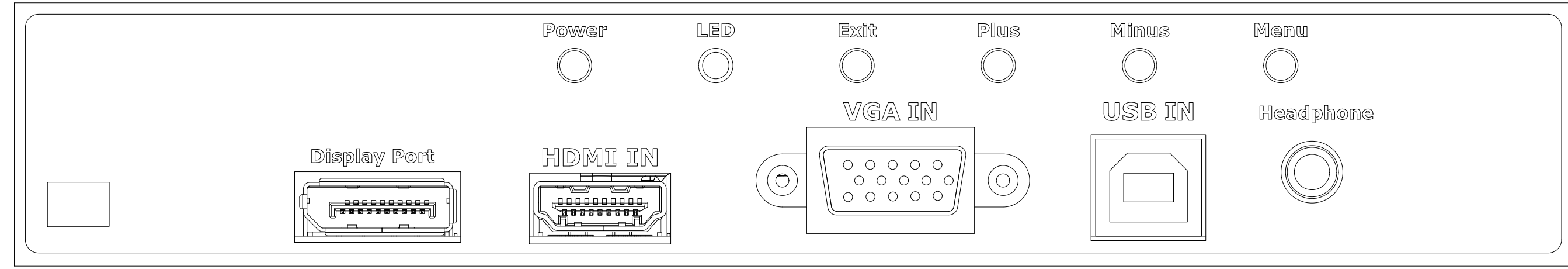

Prisma III A

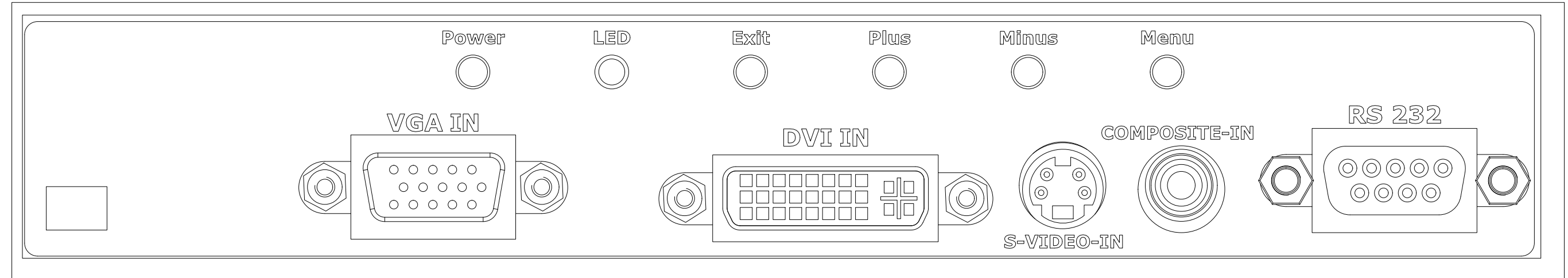

Ansteuerung Control	Bestellnummer Grundmodul ORDER NO. BASIC MODUL	de / EN	Datum DATE	Name NAME	Masseinheit: DIMENSION:	Zeichnungsnummer: DRAWING NO.
WebPoster M3		Gezeichnet DESIGN	01.12.2016	Kulimaga	mm	POS46-R4.0
IQ Core-i5		Kontrolliert CHECKED			Option: OPTION:	BEZEL FRONTPLATE TRUE-FLAT-GLASS
IQ Celeron		Freigegeben APPROVED			Bestellnr.: ORDER NO.:	
Prisma Media ECO	DS-91-485				Beschreibung / DESCRIPTION	
VideoPoster					POS-Line 46" connections Prisma Media ECO/ Prisma IIIA	
Prisma III A	DS-91-487					
IoT						
R4	NEU:DS-92-024 i5 ALT:DS-91-528 Endat		04.09.2018	ek	Projektionsmethode: 1ST ANGLE PROJECTION	Zul. Abw. GENERAL LIMITS DIN ISO 2768-cK
R4	IoT hinzu + Videoposter IV war III		19.07.2017	ce		
R4	Erstausgabe / 1ST ISSUE		01.12.2016	ek		
status STATUS	Anderungen CHANGES		Datum DATE	Name NAME	 DISTEC <small>A FORTEC GROUP MEMBER</small> Distec GmbH Augsburg Str. 2b 82110 Germering Tel.: 089/894363-0 Fax.: 089/894363-131	
					Blatt SHEET	von OF
					6	17
					A3	

Copying of this document and giving to others and the use or communication of the contents thereof are forbidden without express authority. Offenders are liable to the payment of damages. All rights are reserved in the event of the grant of a patent or registration of utility model or design.

Die Weitergabe sowie Vervielfältigung dieser Unterlagen und Mitteilung ihres Inhalts ist nicht gestattet, soweit nicht ausdrücklich zugestanden. Zuwiderhandlungen verpflichten zu Schadenersatz. Alle Rechte für den Fall der Patentverletzung oder GMI-Entragung vorbehalten.

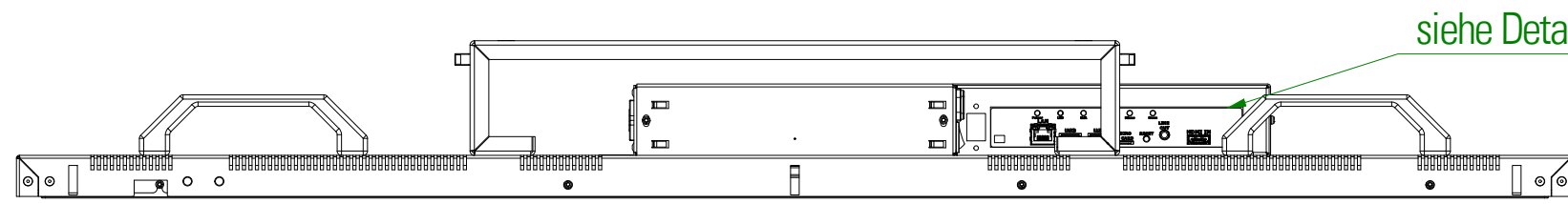

siehe Detail Anschlussblende

Video Poster

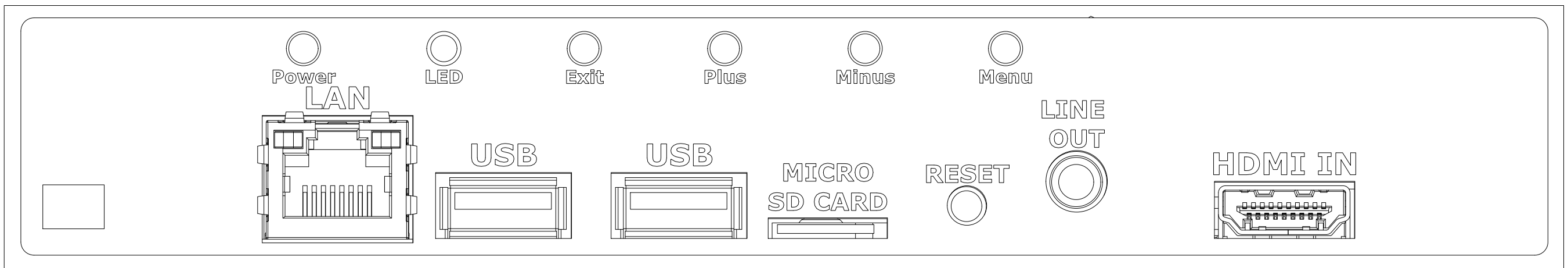

IoT + Webposter M3

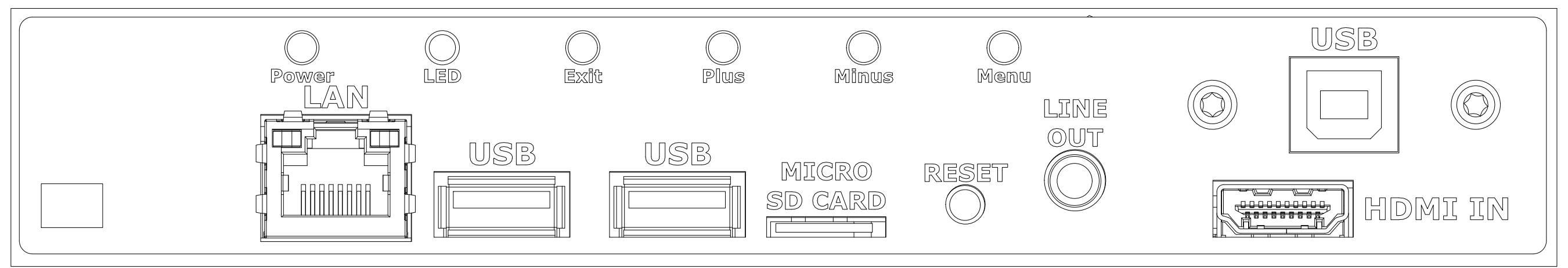

Ansteuerung Control	Bestellnummer Grundmodul ORDER NO. BASIC MODUL	de / EN	Datum DATE	Name NAME	Masseinheit: DIMENSION:	Zeichnungsnummer: DRAWING NO.	POS46-R4.0
WebPoster M3	DS-92-224	Gezeichnet DESIGN	01.12.2016	Kulimaga	Option: OPTION:	BEZEL	FRONTPLATE
IQ Core-i5		Kontrolliert CHECKED			Option: OPTION:		TRUE-FLAT-GLASS
IQ Celeron		Freigegeben APPROVED			Bestellnr.: ORDER NO.:		
Prisma Media ECO					Beschreibung / DESCRIPTION		
VideoPoster	DS-91-491				POS-Line 46" connections Video Poster /IoT		
Prisma III A							
IoT	DS-91-983						
R4	Webposter hinzu		31.01.2022	sr	Projektionsmethode: 1ST ANGLE PROJECTION	Zul. Abw. GENERAL LIMITS DIN ISO 2768-cK	DISTEC A FORTEC GROUP MEMBER
R4	NEU.DS-92-024 i5 ALT.DS-91-528 Endat		04.09.2018	ek			Blatt SHEET
R4	IoT hinzu + Videoposter IV war III		19.07.2017	ce			7
R4	Erstausgabe / 1ST ISSUE		01.12.2016	ek			17
status STATUS	Anderungen CHANGES		Datum DATE	Name NAME			A3

Copying of this document and giving to others and the use or communication of the contents thereof are forbidden without express authority. Offenders are liable to the payment of damages. All rights are reserved in the event of the grant of a patent or registration of utility model or design.

Die Weitergabe sowie Vervielfältigung dieser Unterlagen und Mitteilung ihres Inhalts ist nicht gestattet, soweit nicht ausdrücklich zugestanden. Zuwiderhandlungen verpflichten zu Schadensersatz. Alle Rechte für den Fall der Patentverletzung oder GMI-Entragung vorbehalten.

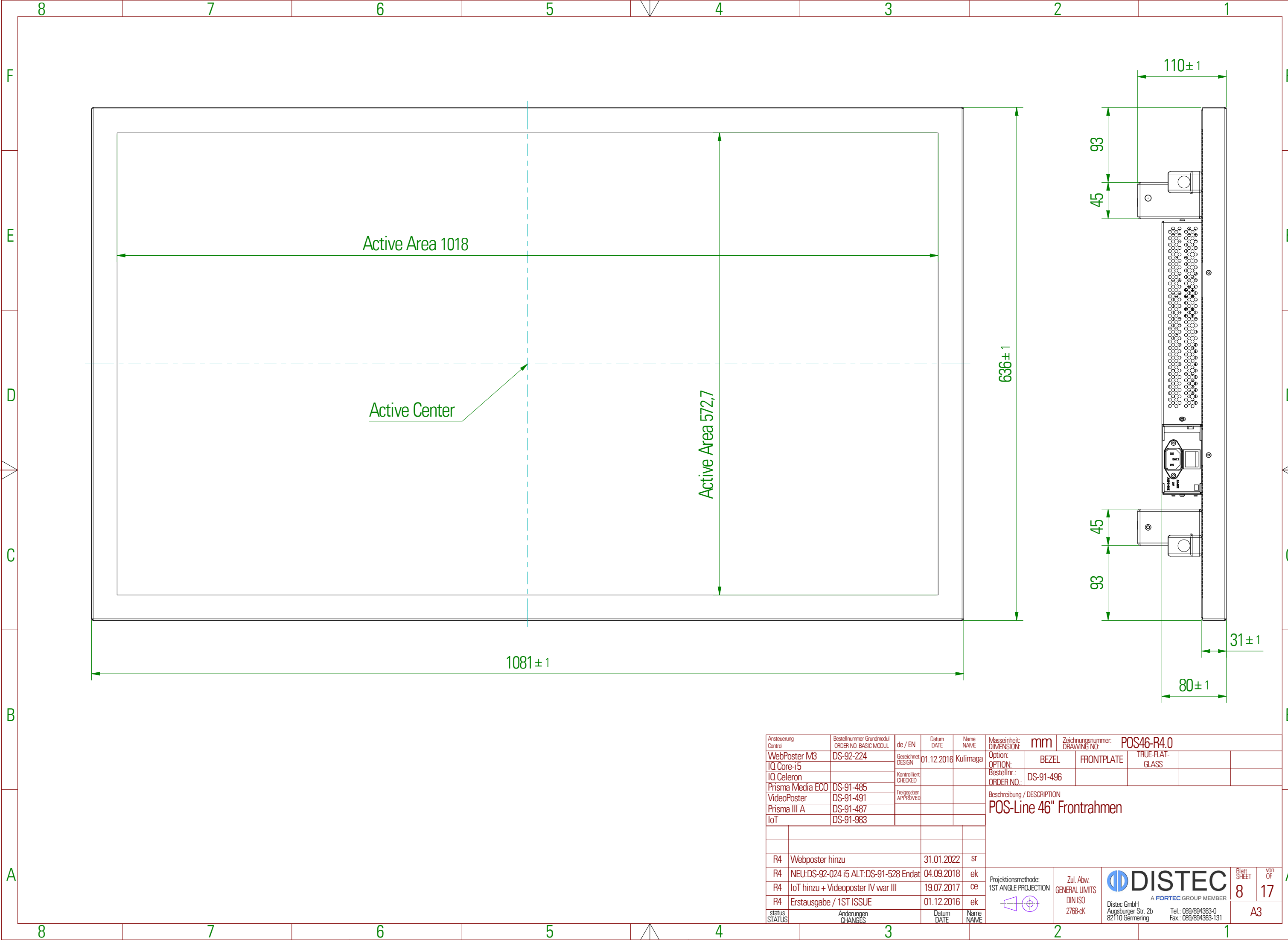

Ansteuerung Control	Bestellnummer Grundmodul ORDER NO. BASIC MODUL	de / EN	Datum DATE	Name NAME	Masseinheit: DIMENSION:	Zeichnungsnummer: DRAWING NO.		POS46-R4.0	
WebPoster M3	DS-92-224	Gezeichnet DESIGN	01.12.2016	Kulimaga	Option: OPTION:	BEZEL	FRONTPLATE	TRUE-FLAT- GLASS	
IQ Core-i5		Kontrolliert CHECKED			Bestellnr.: ORDER NO.:	DS-91-496			
Prisma Media ECO	DS-91-485	Freigegeben APPROVED			Beschreibung / DESCRIPTION				
VideoPoster	DS-91-491				POS-Line 46" Frontrahmen				
Prisma III A	DS-91-487								
IoT	DS-91-983								
R4	Webposter hinzu		31.01.2022	sr	Projektionsmethode: 1ST ANGLE PROJECTION	Zul. Abw. GENERAL LIMITS DIN ISO 2768-cK	 A FORTEC GROUP MEMBER	Blatt SHEET	von OF
R4	NEU:DS-92-024 i5 ALT:DS-91-528 Endat	04.09.2018	ek						
R4	IoT hinzu + Videoposter IV war III	19.07.2017	ce						
R4	Erstausgabe / 1ST ISSUE	01.12.2016	ek						
status STATUS	Anderungen CHANGES		Datum DATE	Name NAME					A3

Copying of this document and giving to others and the use or communication of the contents thereof are forbidden without express authority. Offenders are liable to the payment of damages. All rights are reserved in the event of the grant of a patent or registration of utility model or design.

Die Weitergabe sowie Vervielfältigung dieser Unterlagen und Mitteilung ihres Inhalts ist nicht gestattet, soweit nicht ausdrücklich zugestanden. Zuwiderhandlungen verpflichten zu Schadensersatz. Alle Rechte für den Fall der Patentverletzung oder GMI-Entragung vorbehalten.

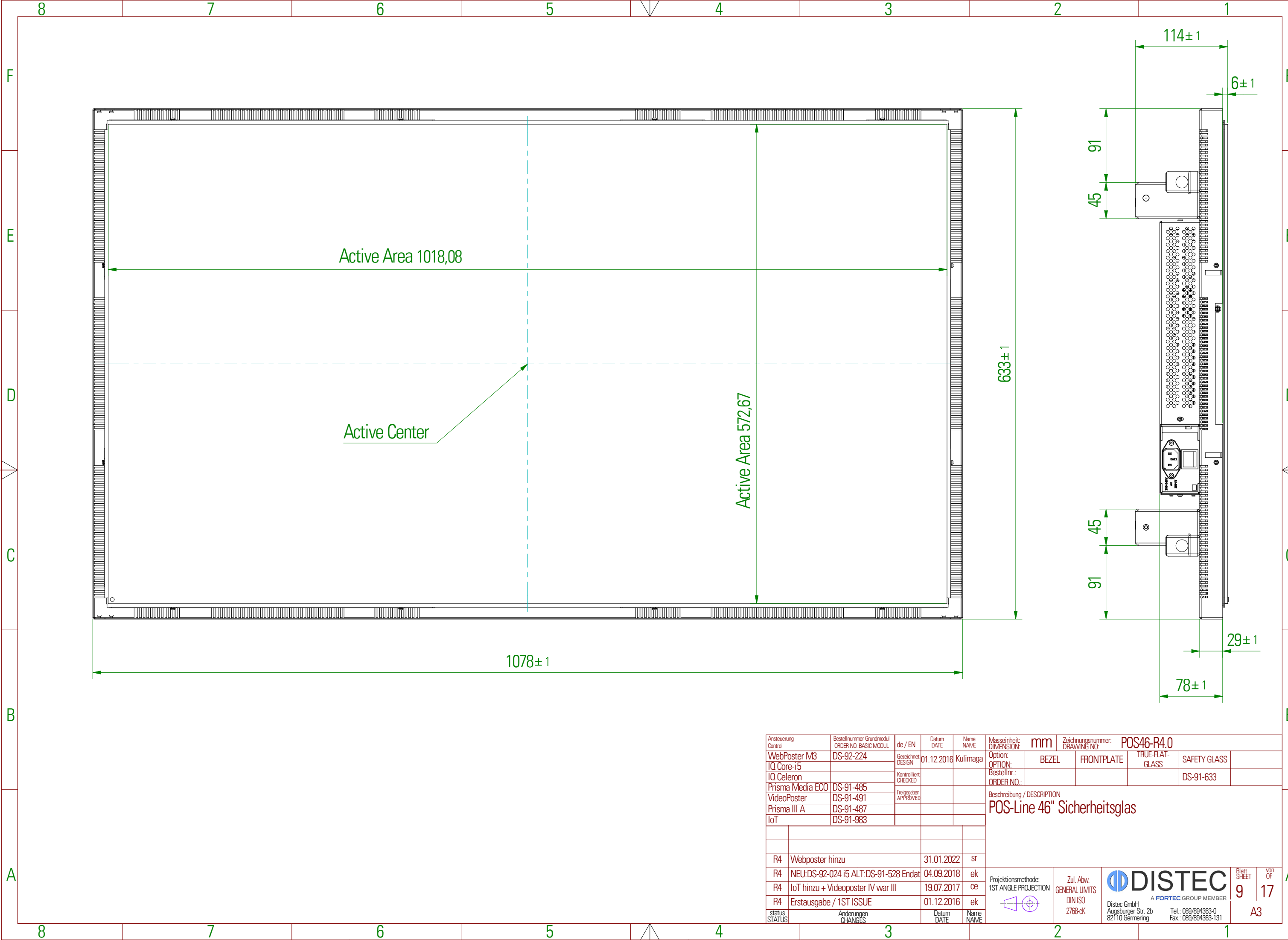

Ansteuerung Control	Bestellnummer Grundmodul ORDER NO. BASIC MODUL	de / EN	Datum DATE	Name NAME	Masseinheit: DIMENSION:	Zeichnungsnummer: DRAWING NO.:	POS46-R4.0			
WebPoster M3	DS-92-224	Gezeichnet DESIGN	01.12.2016	Kulimaga	Option: OPTION:	BEZEL	FRONTPLATE	TRUE-FLAT-GLASS	SAFETY GLASS	
IQ Core-i5		Kontrolliert CHECKED			Bestellnr.: ORDER NO.:				DS-91-633	
Prisma Media ECO	DS-91-485	Freigegeben APPROVED			Beschreibung / DESCRIPTION					
VideoPoster	DS-91-491				POS-Line 46" Sicherheitsglas					
Prisma III A	DS-91-487									
IoT	DS-91-983									
R4	Webposter hinzu		31.01.2022	sr						
R4	NEU:DS-92-024 i5 ALT:DS-91-528 Endat		04.09.2018	ek						
R4	IoT hinzu + Videoposter IV war III		19.07.2017	ce						
R4	Erstausgabe / 1ST ISSUE		01.12.2016	ek						
status STATUS	Anderungen CHANGES		Datum DATE	Name NAME	Projektionsmethode: 1ST ANGLE PROJECTION	Zul. Abw. GENERAL LIMITS DIN ISO 2768-cK	DISTEC <small>A FORTEC GROUP MEMBER</small>		Blatt SHEET	von OF
							Distec GmbH Augsburg Str. 2b 82110 Germering		9	17
							Tel.: 089/894363-0 Fax: 089/894363-131		A3	

Copying of this document and giving to others and the use or communication of the contents thereof are forbidden without express authority. Offenders are liable to the payment of damages. All rights are reserved in the event of the grant of a patent or registration of utility model or design.

Die Weitergabe sowie Vervielfältigung dieser Unterlagen und Mitteilung ihres Inhalts ist nicht gestattet, soweit nicht ausdrücklich zugestanden. Zuwiderhandlungen verpflichten zu Schadensersatz. Alle Rechte für den Fall der Patentverletzung oder GMI-Entragung vorbehalten.

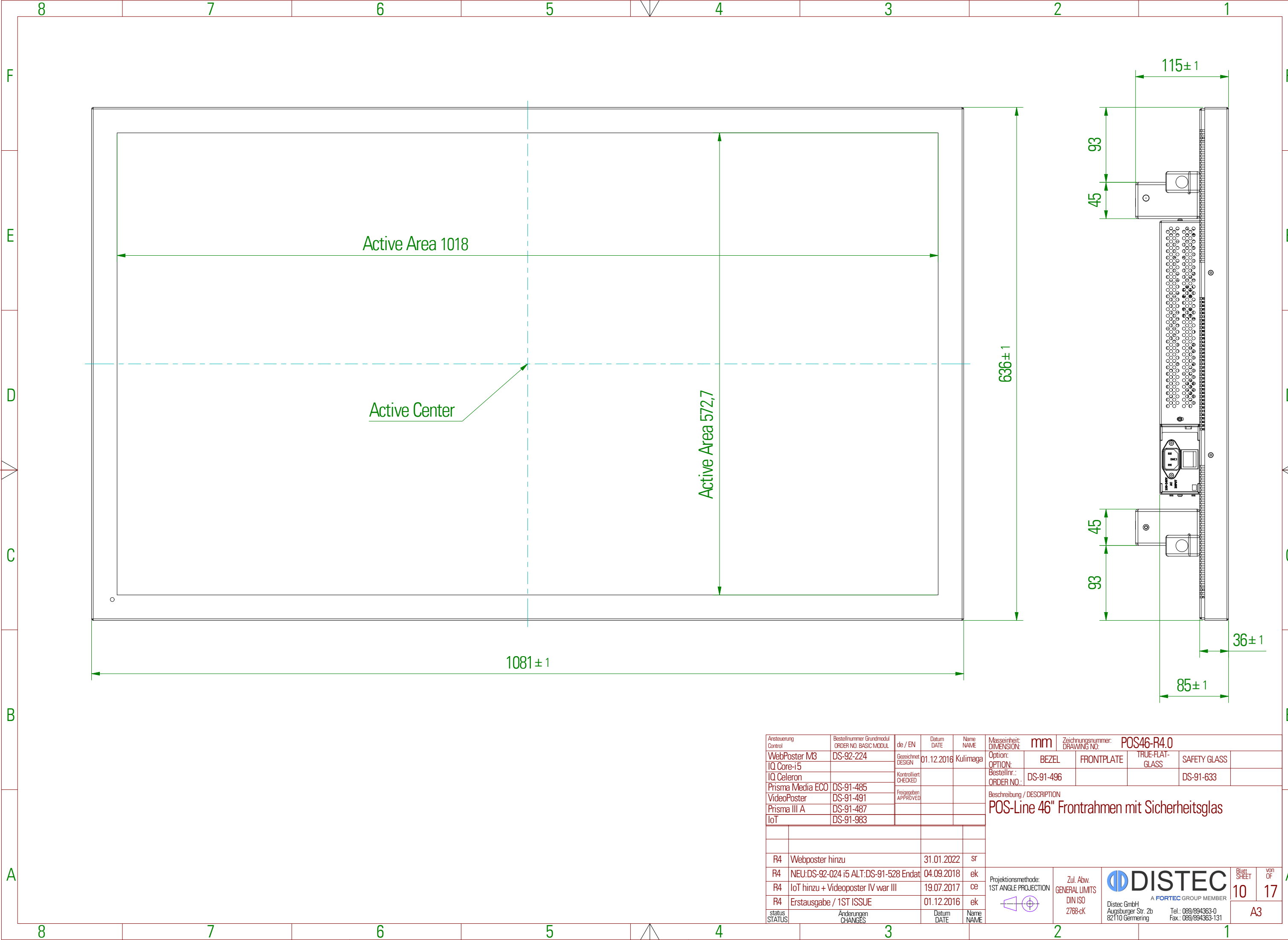

Ansteuerung Control	Bestellnummer Grundmodul ORDER NO. BASIC MODUL	de / EN	Datum DATE	Name NAME	Masseinheit: DIMENSION:	Zeichnungsnummer: DRAWING NO. POS46-R4.0				
WebPoster M3	DS-92-224	Gezeichnet DESIGN	01.12.2016	Kulimaga	Option: OPTION:	BEZEL	FRONTPLATE	TRUE-FLAT-GLASS	SAFETY GLASS	
IQ Core-i5		Kontrolliert CHECKED			Bestellnr.: ORDER NO.:	DS-91-496			DS-91-633	
Prisma Media ECO	DS-91-485	Freigegeben APPROVED			Beschreibung / DESCRIPTION					
VideoPoster	DS-91-491				POS-Line 46" Frontrahmen mit Sicherheitsglas					
Prisma III A	DS-91-487									
IoT	DS-91-983									
R4	Webposter hinzu		31.01.2022	sr	Projektionsmethode: 1ST ANGLE PROJECTION	Zul. Abw. GENERAL LIMITS DIN ISO 2768-cK	DISTEC <small>A FORTEC GROUP MEMBER</small>	Blatt SHEET	von OF	
R4	NEU:DS-92-024 i5 ALT:DS-91-528 Endat	04.09.2018	ek	10						17
R4	IoT hinzu + Videoposter IV war III	19.07.2017	ce							
R4	Erstausgabe / 1ST ISSUE	01.12.2016	ek							
status STATUS	Anderungen CHANGES		Datum DATE	Name NAME			Distec GmbH Augsburg Str. 2b 82110 Germering Tel.: 089/894363-0 Fax: 089/894363-131		A3	

Copying of this document and giving to others and the use or communication of the contents thereof are forbidden without express authority. Offenders are liable to the payment of damages. All rights are reserved in the event of the grant of a patent or registration of utility model or design.

Die Weitergabe sowie Vervielfältigung dieser Unterlagen und Mitteilung ihres Inhalts ist nicht gestattet, soweit nicht ausdrücklich zugestanden. Zuwiderhandlungen verpflichten zu Schadenersatz. Alle Rechte für den Fall der Patentverletzung oder GMI-Entragung vorbehalten.

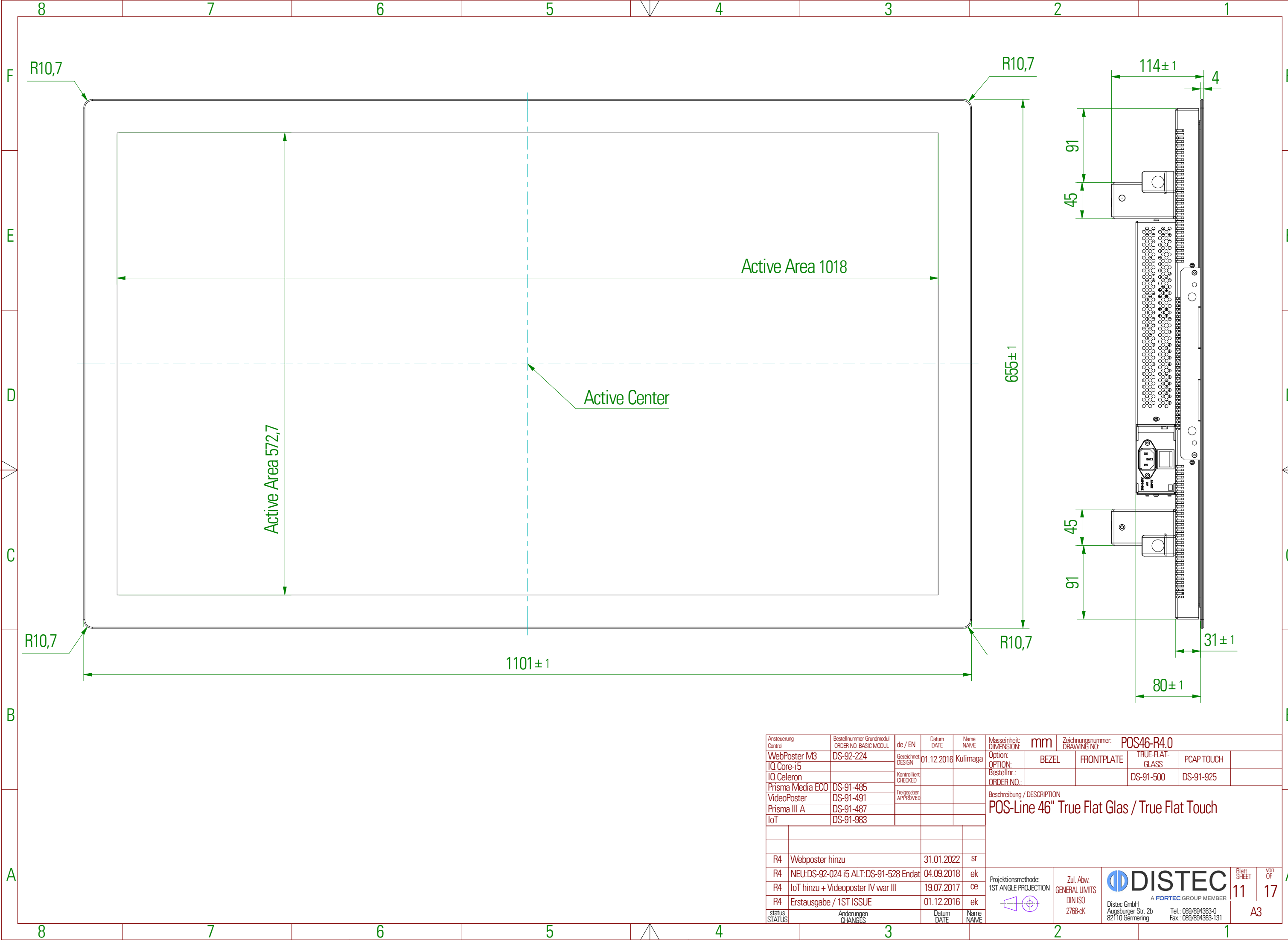

Ansteuerung Control	Bestellnummer Grundmodul ORDER NO. BASIC MODUL	de / EN	Datum DATE	Name NAME	Masseinheit: DIMENSION:	Zeichnungsnummer: DRAWING NO. POS46-R4.0	
WebPoster M3	DS-92-224	Gezeichnet DESIGN	01.12.2016	Kulimaga	Option: OPTION:	BEZEL	FRONTPLATE
IQ Core-i5		Kontrolliert CHECKED			Bestellnr.:		DS-91-500
IQ Celeron		Freigegeben APPROVED			ORDER NO.:		DS-91-925
Prisma Media ECO	DS-91-485				Beschreibung / DESCRIPTION		
VideoPoster	DS-91-491				POS-Line 46" True Flat Glas / True Flat Touch		
Prisma III A	DS-91-487						
IoT	DS-91-983						
R4	Webposter hinzu		31.01.2022	sr	Projektionsmethode: 1ST ANGLE PROJECTION	Zul. Abw. GENERAL LIMITS DIN ISO 2768-cK	DISTEC A FORTEC GROUP MEMBER
R4	NEU:DS-92-024 i5 ALT:DS-91-528 Endat		04.09.2018	ek			Blatt SHEET 11
R4	IoT hinzu + Videoposter IV war III		19.07.2017	ce			Von OF 17
R4	Erstausgabe / 1ST ISSUE		01.12.2016	ek			A3
status STATUS	Anderungen CHANGES		Datum DATE	Name NAME			

Copying of this document and giving to others and the use or communication of the contents thereof are forbidden without express authority. Offenders are liable to the payment of damages. All rights are reserved in the event of the grant of a patent or registration of utility model or design.

Die Weitergabe sowie Vervielfältigung dieser Unterlagen und Mitteilung ihres Inhalts ist nicht gestattet, soweit nicht ausdrücklich zugestanden. Zuwiderhandlungen verpflichten zu Schadenersatz. Alle Rechte für den Fall der Patentverletzung oder GEM-Eintragung vorbehalten.

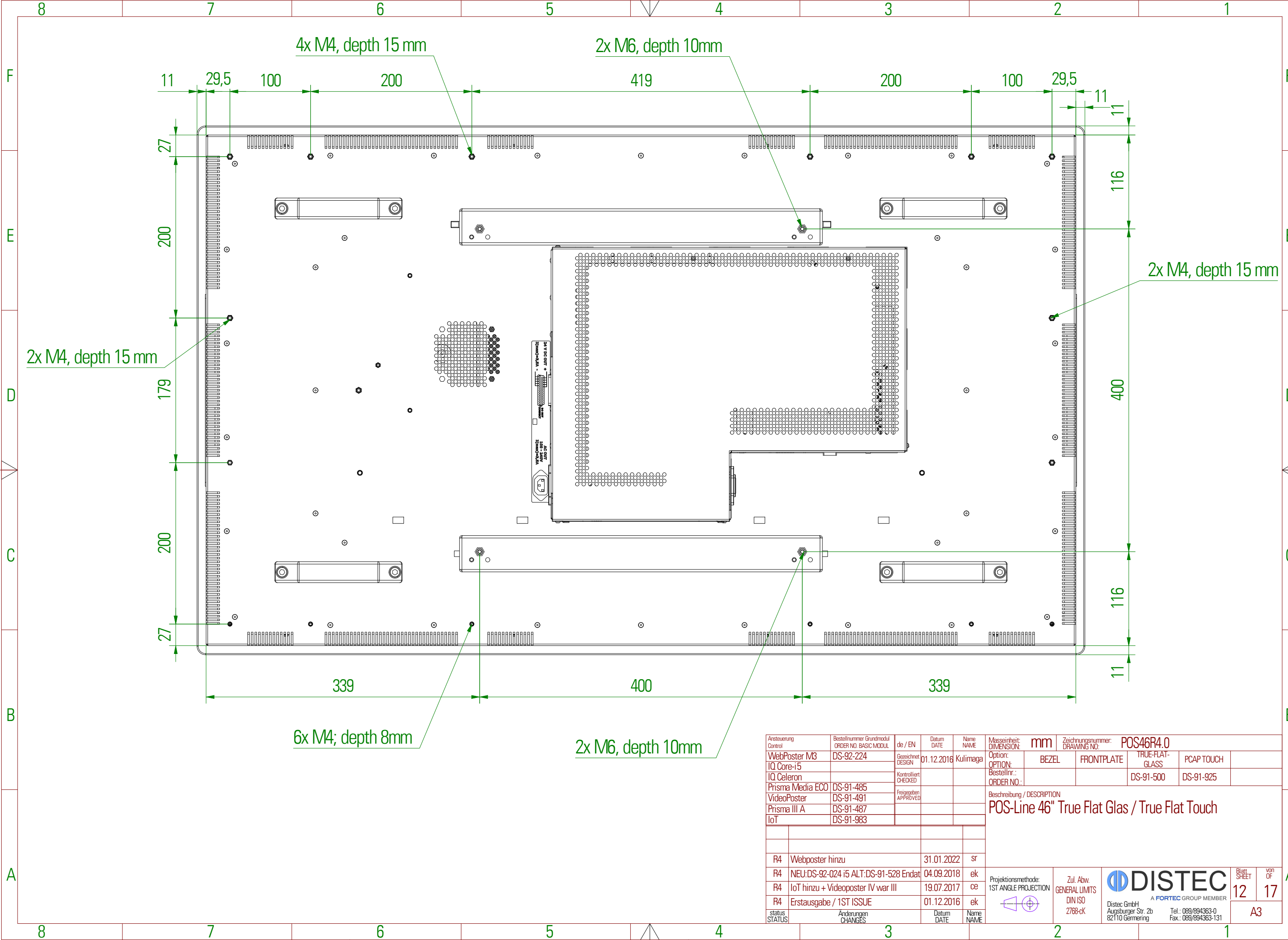

Ansteuerung Control	Bestellnummer Grundmodul ORDER NO. BASIC MODUL	de / EN	Datum DATE	Name NAME	Masseinheit: DIMENSION:	Zeichnungsnummer: DRAWING NO.:	
WebPoster M3	DS-92-224	Gezeichnet DESIGN	01.12.2016	Kulimaga	mm	POS46R4.0	
IQ Core-i5		Kontrolliert CHECKED			Option: OPTION:	BEZEL	FRONTPLATE
IQ Celeron		Freigegeben APPROVED			Bestellnr.: ORDER NO.:		DS-91-500 DS-91-925
Prisma Media ECO	DS-91-485				Beschreibung / DESCRIPTION		
VideoPoster	DS-91-491				POS-Line 46" True Flat Glas / True Flat Touch		
Prisma III A	DS-91-487						
IoT	DS-91-983						
R4	Webposter hinzu		31.01.2022	sr	Projektionsmethode: 1ST ANGLE PROJECTION	Zul. Abw. GENERAL LIMITS DIN ISO 2768-cK	DISTEC A FORTEC GROUP MEMBER
R4	NEU.DS-92-024 i5 ALT.DS-91-528 Endat		04.09.2018	ek			Blatt SHEET
R4	IoT hinzu + Videoposter IV war III		19.07.2017	ce			12
R4	Erstausgabe / 1ST ISSUE		01.12.2016	ek			von OF
status STATUS	Änderungen CHANGES		Datum DATE	Name NAME			A3

DISTEC
 A FORTEC GROUP MEMBER
 Distec GmbH
 Augsburg Str. 2b
 82110 Germering
 Tel.: 089/894363-0
 Fax: 089/894363-131

Copying of this document and giving to others and the use or communication of the contents thereof are forbidden without express authority. Offenders are liable to the payment of damages. All rights are reserved in the event of the grant of a patent or registration of utility model or design.

Die Weitergabe sowie Vervielfältigung dieser Unterlagen und Mitteilung ihres Inhalts ist nicht gestattet, soweit nicht ausdrücklich zugestanden. Zuwiderhandlungen verpflichten zu Schadensersatz. Alle Rechte für den Fall der Patentverletzung oder GMI-Entragung vorbehalten

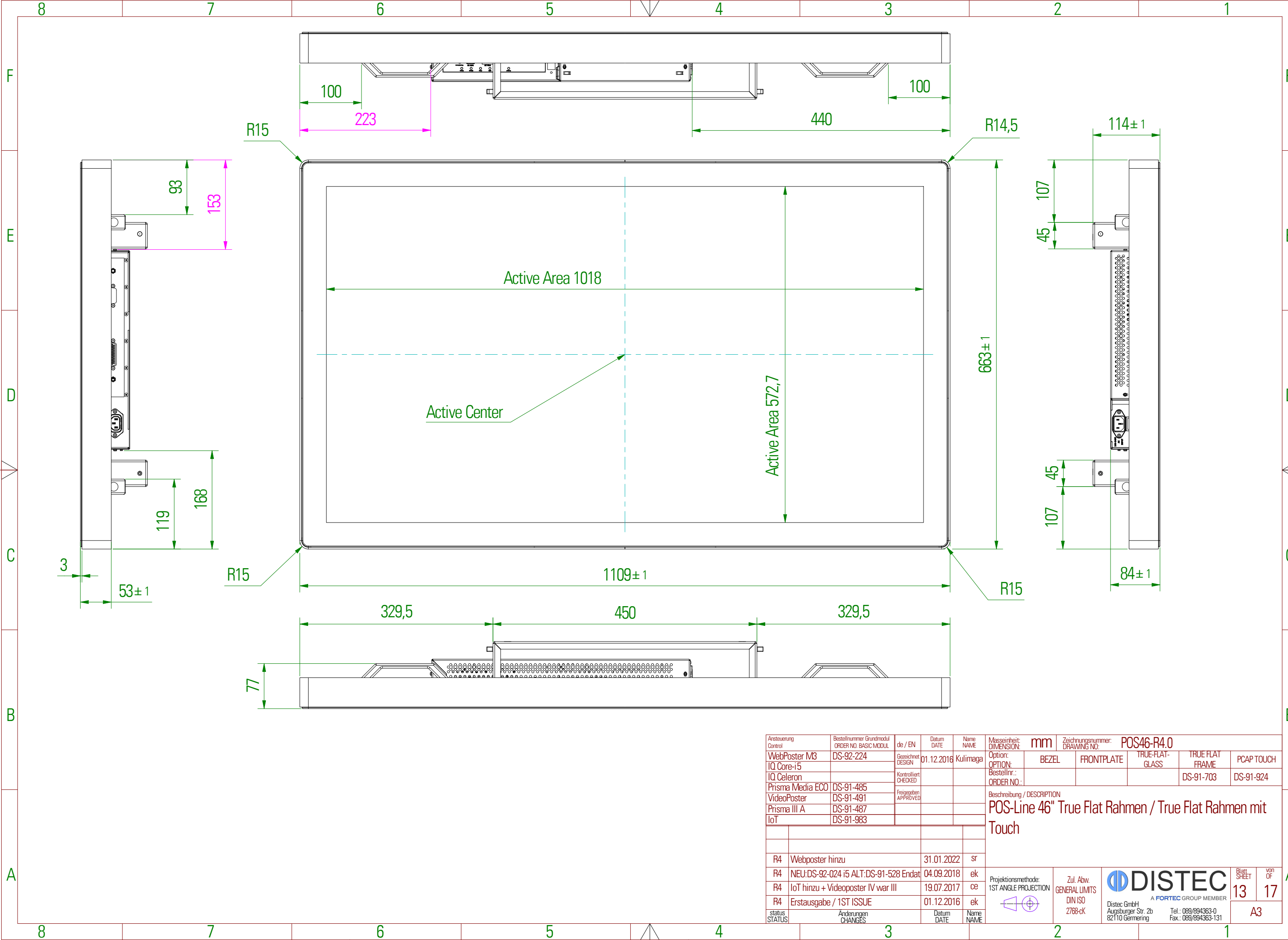

Ansteuerung Control	Bestellnummer Grundmodul ORDER NO. BASIC MODUL	de / EN	Datum DATE	Name	Masseinheit: DIMENSION:	Zeichnungsnummer: DRAWING NO. POS46-R4.0				
WebPoster M3	DS-92-224	Gezeichnet DESIGN	01.12.2016	Kulimaga	Option:	BEZEL	FRONTPLATE	TRUE-FLAT- GLASS	TRUE FLAT FRAME	PCAP TOUCH
IQ Core-i5		Kontrolliert CHECKED			Bestellnr.:				DS-91-703	DS-91-924
IQ Celeron		Freigegeben APPROVED			ORDER NO.:					
Prisma Media ECO	DS-91-485				Beschreibung / DESCRIPTION					
VideoPoster	DS-91-491				POS-Line 46" True Flat Rahmen / True Flat Rahmen mit Touch					
Prisma III A	DS-91-487									
IoT	DS-91-983									
R4	Webposter hinzu		31.01.2022	sr	Projektionsmethode: 1ST ANGLE PROJECTION	Zul. Abw. GENERAL LIMITS DIN ISO 2768-cK	DISTEC A FORTEC GROUP MEMBER		Blatt SHEET	von OF
R4	NEU.DS-92-024 i5 ALT.DS-91-528 Endat		04.09.2018	ek					13	17
R4	IoT hinzu + Videoposter IV war III		19.07.2017	ce						
R4	Erstausgabe / 1ST ISSUE		01.12.2016	ek						
status STATUS	Anderungen CHANGES		Datum DATE	Name	Distec GmbH Augsburger Str. 2b 82110 Germering		Tel.: 089/894363-0 Fax.: 089/894363-131		A3	

Copying of this document and giving to others and the use or communication of the contents thereof are forbidden without express authority. Offenders are liable to the payment of damages. All rights are reserved in the event of the grant of a patent or registration of utility model or design.

Die Weitergabe sowie Vervielfältigung dieser Unterlagen und Mitteilung ihres Inhalts ist nicht gestattet, soweit nicht ausdrücklich zugestanden. Zuwiderhandlungen verpflichten zu Schadenersatz. Alle Rechte für den Fall der Patentverletzung oder GMI-Entregung vorbehalten

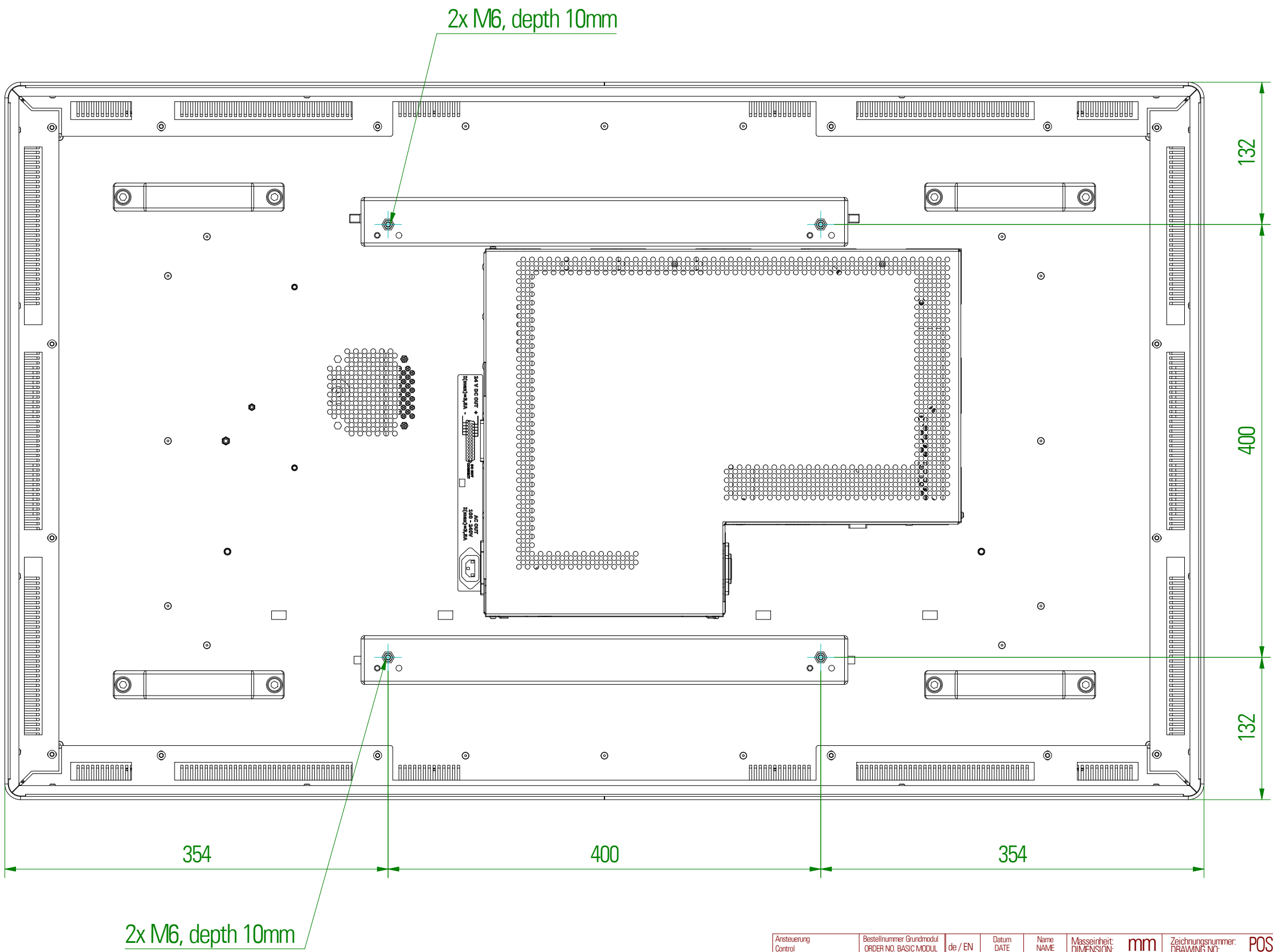

Ansteuerung Control	Bestellnummer Grundmodul ORDER NO. BASIC MODUL	de / EN	Datum DATE	Name NAME	Masseinheit: DIMENSION:	Zeichnungsnummer: DRAWING NO. POS46-R4.0				
WebPoster M3	DS-92-224	Gezeichnet DESIGN	01.12.2016	Kulimaga	Option: OPTION:	BEZEL	FRONTPLATE	TRUE-FLAT- GLASS	TRUE FLAT FRAME	PCAP TOUCH
IQ Core-i5		Kontrolliert CHECKED			Bestellnr.:				DS-91-703	DS-91-924
IQ Celeron		Freigegeben APPROVED			ORDER NO.:					
Prisma Media ECO	DS-91-485				Beschreibung / DESCRIPTION					
VideoPoster	DS-91-491				POS-Line 46" True Flat Rahmen / True Flat Touch					
Prisma III A	DS-91-487									
IoT	DS-91-983									
R4	Webposter hinzu		31.01.2022	sr	Projektionsmethode: 1ST ANGLE PROJECTION	Zul. Abw. GENERAL LIMITS DIN ISO 2768-cK	DISTEC A FORTEC GROUP MEMBER		Blatt SHEET	von OF
R4	NEU.DS-92-024 i5 ALT:DS-91-528 Endat		04.09.2018	ek					14	17
R4	IoT hinzu + Videoposter IV war III		19.07.2017	ce						
R4	Erstausgabe / 1ST ISSUE		01.12.2016	ek						
status STATUS	Anderungen CHANGES		Datum DATE	Name NAME			Distec GmbH Augsburg Str. 2b 82110 Germering Tel.: 089/894363-0 Fax: 089/894363-131		A3	

Copying of this document and giving to others and the use or communication of the contents thereof are forbidden without express authority. Offenders are liable to the payment of damages. All rights are reserved in the event of the grant of a patent or registration of utility model or design.

Die Weitergabe sowie Vervielfältigung dieser Unterlagen und Mitteilung ihres Inhalts ist nicht gestattet, soweit nicht ausdrücklich zugestanden. Zuwiderhandlungen verpflichten zu Schadenersatz. Alle Rechte für den Fall der Patentverletzung oder GMI-Entregung vorbehalten

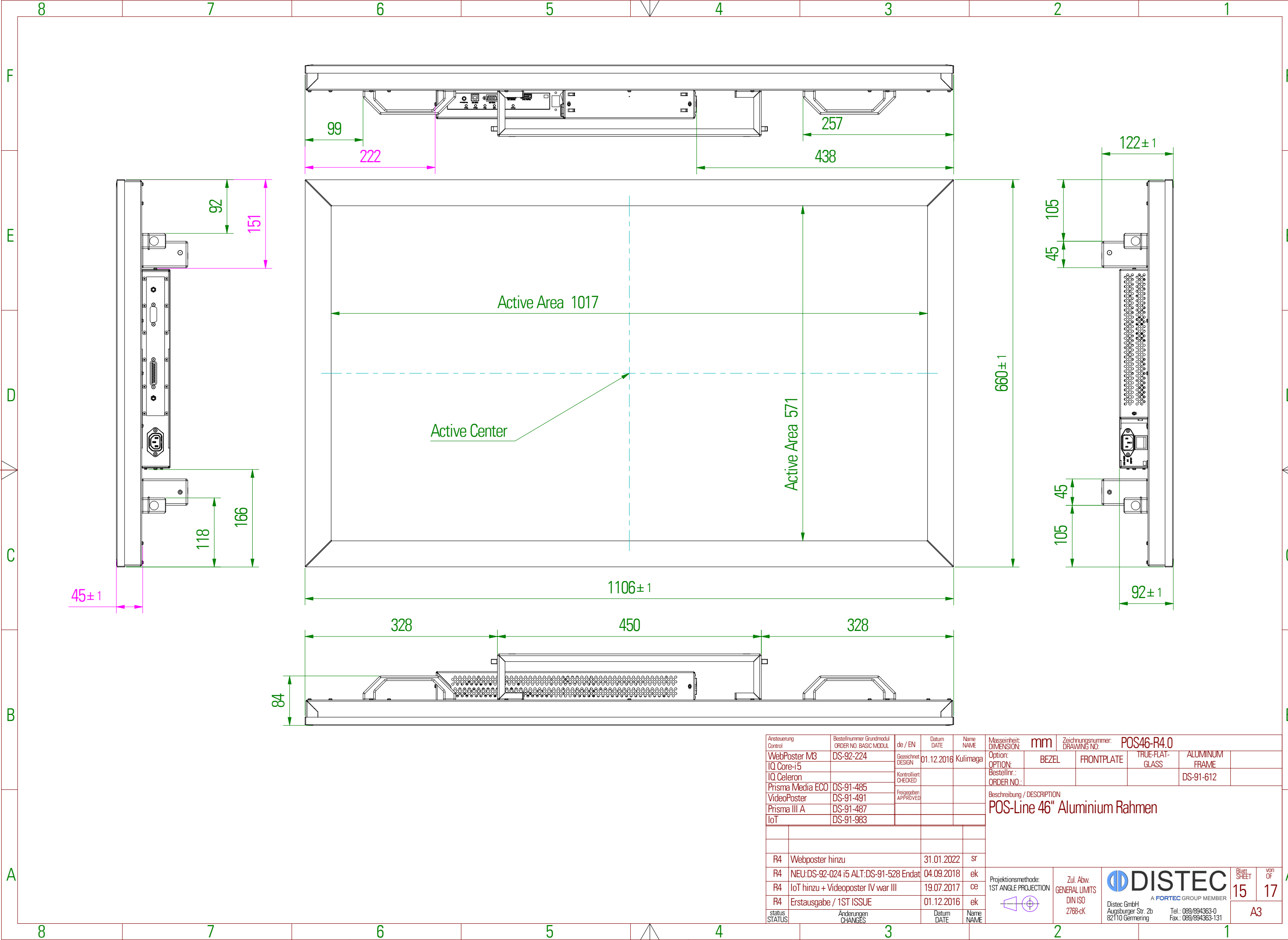

Ansteuerung Control	Bestellnummer Grundmodul ORDER NO. BASIC MODUL	de / EN	Datum DATE	Name NAME	Masseinheit: DIMENSION:	Zeichnungsnummer: DRAWING NO.:	POS46-R4.0			
WebPoster M3	DS-92-224	Gezeichnet DESIGN	01.12.2016	Kulimaga	Option:	BEZEL	FRONTPLATE	TRUE-FLAT-GLASS	ALUMINIUM FRAME	
IQ Core-i5		Kontrolliert CHECKED			Bestellnr.:				DS-91-612	
IQ Celeron		Freigegeben APPROVED			ORDER NO.:					
Prisma Media ECO	DS-91-485				Beschreibung / DESCRIPTION					
VideoPoster	DS-91-491				POS-Line 46" Aluminium Rahmen					
Prisma III A	DS-91-487									
IoT	DS-91-983									
R4	Webposter hinzu		31.01.2022	sr	Projektionsmethode: 1ST ANGLE PROJECTION	Zul. Abw. GENERAL LIMITS DIN ISO 2768-cK	DISTEC A FORTEC GROUP MEMBER		Blatt SHEET 15	von OF 17
R4	NEU.DS-92-024 i5 ALT.DS-91-528 Endat		04.09.2018	ek			Distec GmbH Augsburger Str. 2b 82110 Germering		Tel.: 089/894363-0 Fax: 089/894363-131	A3
R4	IoT hinzu + Videoposter IV war III		19.07.2017	ce						
R4	Erstausgabe / 1ST ISSUE		01.12.2016	ek						
status STATUS	Anderungen CHANGES		Datum DATE	Name NAME						

Copying of this document and giving to others and the use or communication of the contents thereof are forbidden without express authority. Offenders are liable to the payment of damages. All rights are reserved in the event of the grant of a patent or registration of utility model or design.

Die Weitergabe sowie Vervielfältigung dieser Unterlagen und Mitteilung ihres Inhalts ist nicht gestattet, soweit nicht ausdrücklich zugestanden. Zuwiderhandlungen verpflichten zu Schadenersatz. Alle Rechte für den Fall der Patentverletzung oder GMI-Entragung vorbehalten.

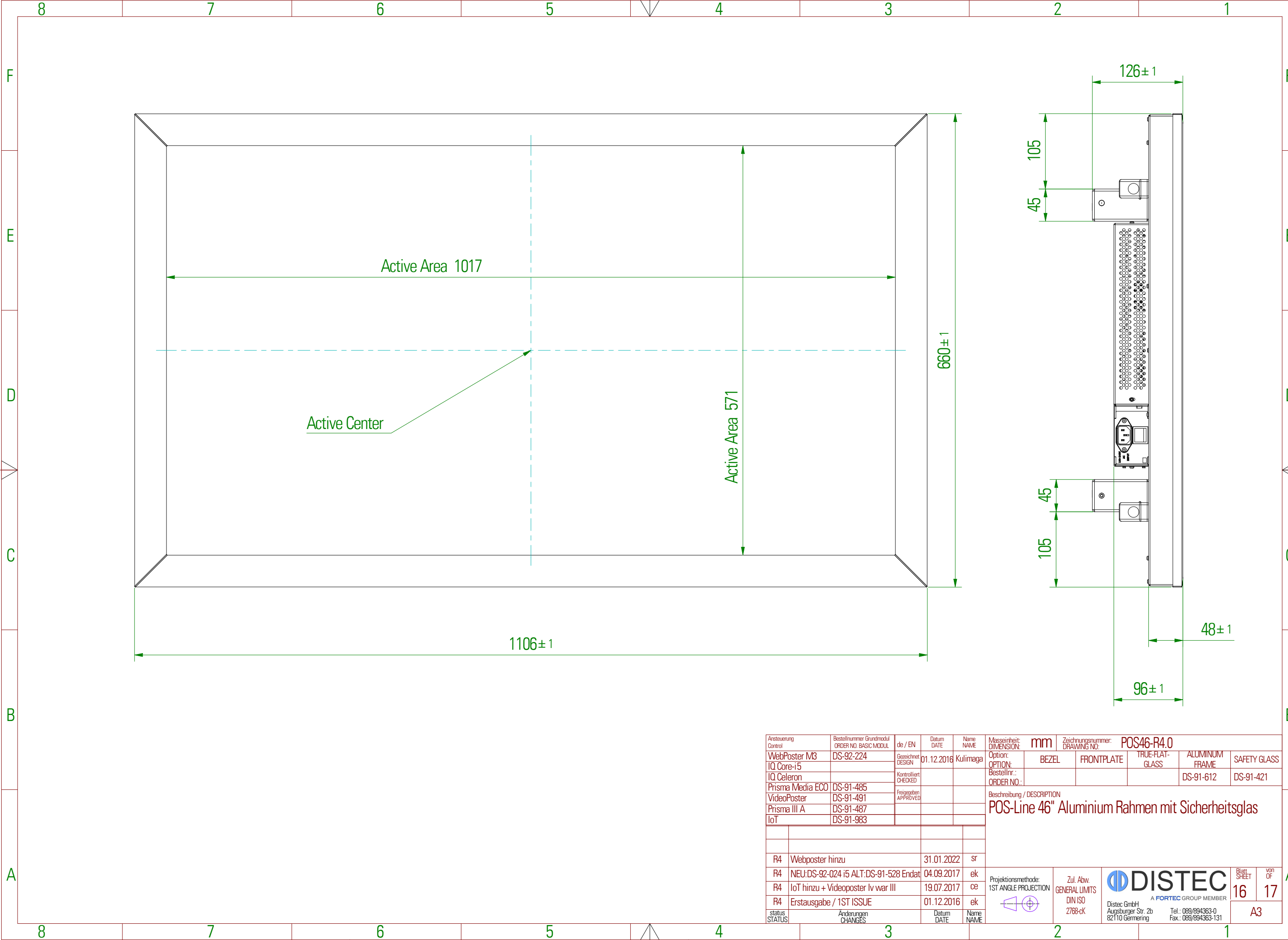

Ansteuerung Control	Bestellnummer Grundmodul ORDER NO. BASIC MODUL	de / EN	Datum DATE	Name NAME	Masseinheit: DIMENSION:	Zeichnungsnummer: DRAWING NO.	POS46-R4.0 TRUE-FLAT-GLASS ALUMINIUM FRAME SAFETY GLASS		
WebPoster M3	DS-92-224	Gezeichnet DESIGN	01.12.2016	Kulimaga	Option: OPTION:	BEZEL	FRONTPLATE	DS-91-612	DS-91-421
IQ Core-i5		Kontrolliert CHECKED			Bestellnr.: ORDER NO.:				
IQ Celeron		Freigegeben APPROVED			Beschreibung / DESCRIPTION				
Prisma Media ECO	DS-91-485				POS-Line 46" Aluminium Rahmen mit Sicherheitsglas				
VideoPoster	DS-91-491				Projektionsmethode: 1ST ANGLE PROJECTION	Zul. Abw. GENERAL LIMITS DIN ISO 2768-cK	DISTEC A FORTEC GROUP MEMBER	Blatt SHEET	von OF
Prisma III A	DS-91-487						Distec GmbH Augsburger Str. 2b 82110 Germering	Tel.: 089/894363-0 Fax: 089/894363-131	16 17
IoT	DS-91-983								A3
R4	Webposter hinzu		31.01.2022	sr					
R4	NEU.DS-92-024 i5 ALT:DS-91-528 Endat		04.09.2017	ek					
R4	IoT hinzu + Videoposter Iv vvar III		19.07.2017	ce					
R4	Erstausgabe / 1ST ISSUE		01.12.2016	ek					
status STATUS	Anderungen CHANGES		Datum DATE	Name NAME					

Copying of this document and giving to others and the use or communication of the contents thereof are forbidden without express authority. Offenders are liable to the payment of damages. All rights are reserved in the event of the grant of a patent or registration of utility model or design.

Die Weitergabe sowie Vervielfältigung dieser Unterlagen und Mitteilung ihres Inhalts ist nicht gestattet, soweit nicht ausdrücklich zugestanden. Zuwiderhandlungen verpflichten zu Schadenersatz. Alle Rechte für den Fall der Patentverletzung oder GM-Eintragung vorbehalten

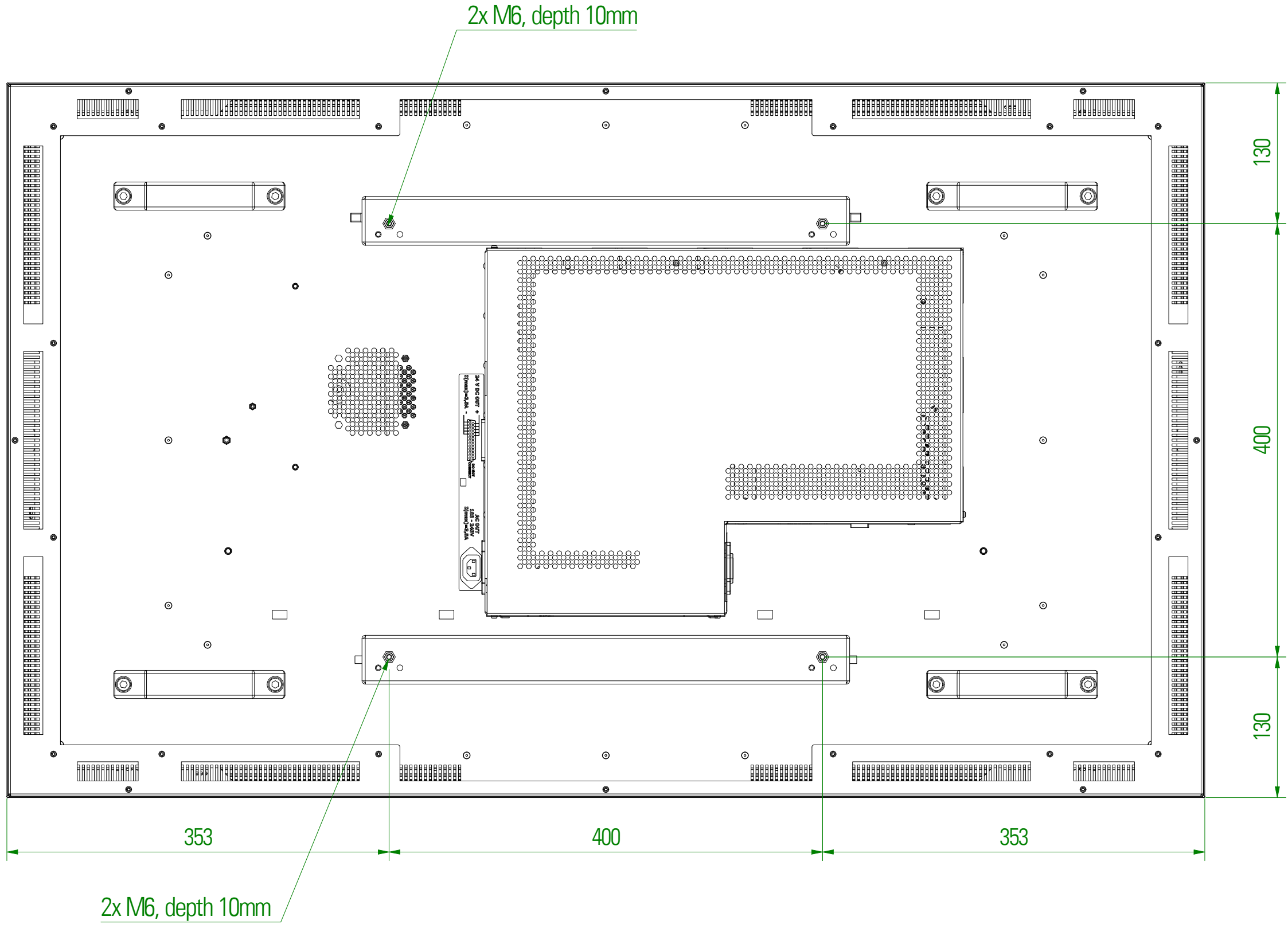

Ansteuerung Control	Bestellnummer Grundmodul ORDER NO. BASIC MODUL	de / EN	Datum DATE	Name NAME	Masseinheit: DIMENSION:	Zeichnungsnummer: DRAWING NO.	POS46-R4.0 TRUE-FLAT-GLASS ALUMINIUM FRAME SAFETY GLASS		
WebPoster M3	DS-92-224	Gezeichnet DESIGN	01.12.2016	Kulimaga	Option: OPTION:	BEZEL FRONTPLATE	DS-91-612	DS-91-420	
IQ Core-i5		Kontrolliert CHECKED			Bestellnr.: ORDER NO.:				
IQ Celeron		Freigegeben APPROVED			Beschreibung / DESCRIPTION				
Prisma Media ECO	DS-91-485				POS-Line 46" Aluminium Rahmen / Aluminium Rahmen mit Sicherheitsglas				
VideoPoster	DS-91-491								
Prisma III A	DS-91-487								
IoT	DS-91-983								
R4	Webposter hinzu		31.01.2022	sr					
R4	NEU:DS-92-024 i5 ALT:DS-91-528 Endat		04.09.2018	ek					
R4	IoT hinzu + Videoposter IV war III		19.07.2017	ce					
R4	Erstausgabe / 1ST ISSUE		01.12.2016	ek					
status STATUS	Anderungen CHANGES		Datum DATE	Name NAME	Projektionsmethode: 1ST ANGLE PROJECTION	Zul. Abw. GENERAL LIMITS DIN ISO 2768-cK	DISTEC A FORTEC GROUP MEMBER Distec GmbH Augsburg Str. 2b 82110 Germering		Blatt SHEET 17 von OF 17
									A3